



System Installation Guide

EConnect™ Wireless Thermostat Kit TA7210

With Equipment Interface Module

Installation guide for:

- Wireless equipment interface module
- EConnect™ wireless thermostat
- Wireless remote control
- Wireless outdoor air sensor

IMPORTANT INSTRUCTIONS



ELECTRICAL HAZARD

Can cause electrical shock or equipment damage. **Disconnect power before beginning installation.**



Must be installed by a certified electrician. Read these instructions carefully. Failure to follow these instructions can damage the product or cause a hazardous condition.

Need Help?

For assistance with this product please visit www.aubetech.com, or call Customer Care toll-free at **1-800-831-2823**.



69-2472EF-03

System installation at a glance

The equipment interface module (EIM) allows you to control a baseboard heater, a convector or a fan-forced heater in a 120-volt, 208-volt or 240-volt application from a EConnect™ wireless thermostat.

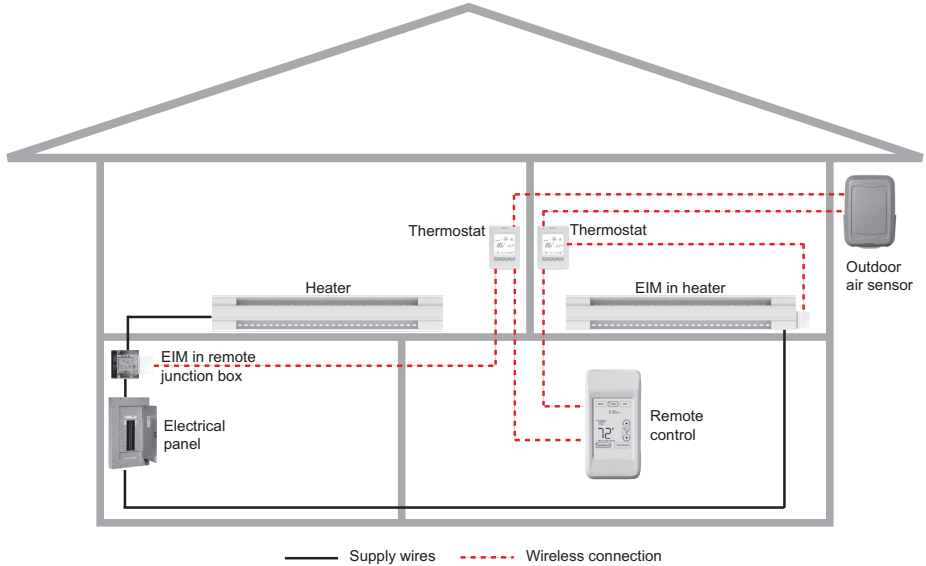

Installation procedure

- 1 Install the equipment interface module (EIM)Pages 3 - 6
- 2 Install batteries in wireless devices Page 7
- 3 Link all devices to wireless network.....Pages 7 - 10
- 4 Exit wireless setup Page 11
- 5 Customize thermostat (installer setup).....Pages 11 - 18
- 6 Mount thermostat and outdoor sensor.....Pages 19 - 20

For error codes, see page 20.

To verify the signal strength, see page 21.

To replace a wireless device, see pages 21-22.

For specifications and replacement parts, see page 23.

SAVE THESE INSTRUCTIONS

1 Install the Equipment Interface Module (EIM)

Determine the location

The equipment interface module (EIM) consists of a relay and an antenna. They can be installed either in the wiring compartment of the baseboard heater or in a 4-11/16" square junction box.

i Install EIMs at a minimum distance of 2 feet (0.6 m) of each other. This minimum distance still applies even if the EIMs are on opposite sides of a wall.

• Installing the EIM in a baseboard heater

You can install the EIM in the wiring compartment of the baseboard heater if you have any of the heaters listed in the following table:

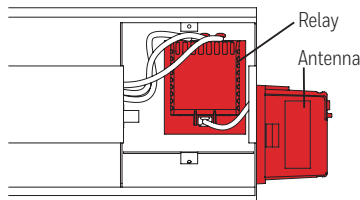

Manufacturer / brand	Series
Cadet	F
Global Commander	CCB
King Electrical	K, CB, KP, M
Marley	2500, BKOC, QMKC
Ouellet	ODBA, ODI, ODIA, OFM, OPR
Stelpro	CBB, N, SCA, SCAS
TPI	2900C, 2900S, 3700, 3900

i The product has been tested for compatibility with the heaters listed above. If your heater is not on the list, install the EIM on a 4-11/16" square junction box or replace your heater with one listed.

• Installing the EIM in a 4-11/16" square junction box

You can use a 4-11/16" square junction box in either of the following conditions:

- You have a convactor or fan-forced heater.
- You cannot install or do not wish to install the EIM in the wiring compartment of the baseboard heater.

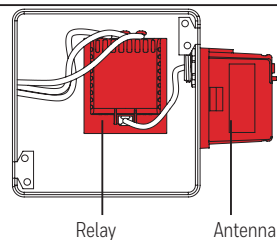

i The junction box can be installed anywhere in the house; for example, near the main electrical panel.

Installation in a baseboard heater



ELECTRICAL HAZARD

Can cause electrical shock or equipment damage. **Disconnect AC power before beginning installation.**

Wiring must comply with local electrical codes. Use special CO/ALR solderless connectors if supply wires are made of aluminum.



Disconnect the heater wires from the supply wires. If the heater has a built-in thermostat, remove it.

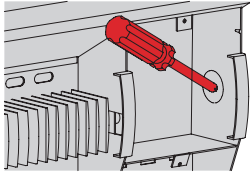

1 Remove the knockout on the side of the heater.

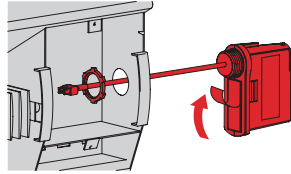

2 Remove the locknut from the antenna and peel off the adhesive backing. Feed the antenna cable through the knockout and install the antenna vertically as shown. Put the locknut on and tighten.



Relay wires must be at the top

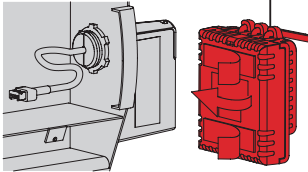

3 Clean the back panel inside the wiring compartment where the relay will be installed. Peel the adhesive backing off the relay and stick the relay on the back panel.

N L : For 120V application
L2 L1 : For 240V application

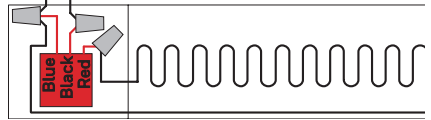

4 Connect the heater wires and the supply wires to the relay.



See page 6 if you are connecting more than one heater.

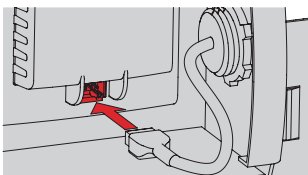

5 Insert the antenna plug into the relay receptacle until you hear a click.

Install plug if applicable.

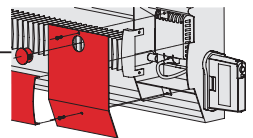

6 Put the heater cover back. (If a built-in thermostat was removed, install one of the supplied plugs to cover the hole on the existing cover.) Apply power to the heater. Do not install the antenna cover yet.



ELECTRICAL HAZARD

Can cause electrical shock. Install heater cover plate before applying power.

Installation in a 4-11/16" square junction box



ELECTRICAL HAZARD

Can cause electrical shock or equipment damage. **Disconnect AC power before beginning installation.**

Wiring must comply with local electrical codes. Use special CO/ALR solderless connectors if supply wires are made of aluminum.

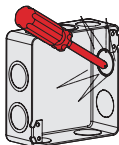

- 1 Mount the junction box on the wall. Punch out knockout(s), install strain relief bushing(s) and feed the supply wires and the heater wires. Punch out another knockout to install the antenna (step 2).

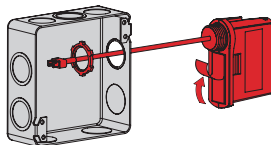

- 2 Remove the locknut from the antenna and peel off the adhesive backing. Feed the antenna cable through the knockout opening and mount the antenna. Put the locknut and tighten.



Relay wires must be at the top

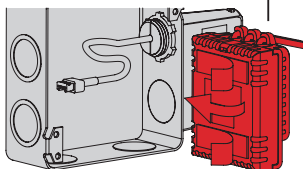

- 3 Clean the interior side of the junction box where the relay will be installed. Peel off the adhesive backing of the relay module and stick the relay inside the junction box.

N L : For 120V application
L2 L1 : For 240V application

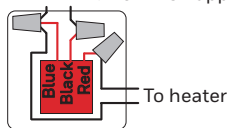

- 4 Connect the supply wires and heater wires to the relay.



See page 6 if you are connecting more than one heater.

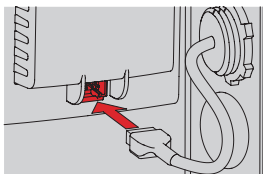

- 5 Insert the antenna plug in the relay receptacle until you hear a click.

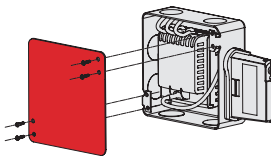

- 6 Install a cover plate on the junction box and apply power to the heater. Do not put the antenna cover back yet.



ELECTRICAL HAZARD

Can cause electrical shock. Install junction box cover plate before applying power.

Connecting multiple heaters to the same EIM

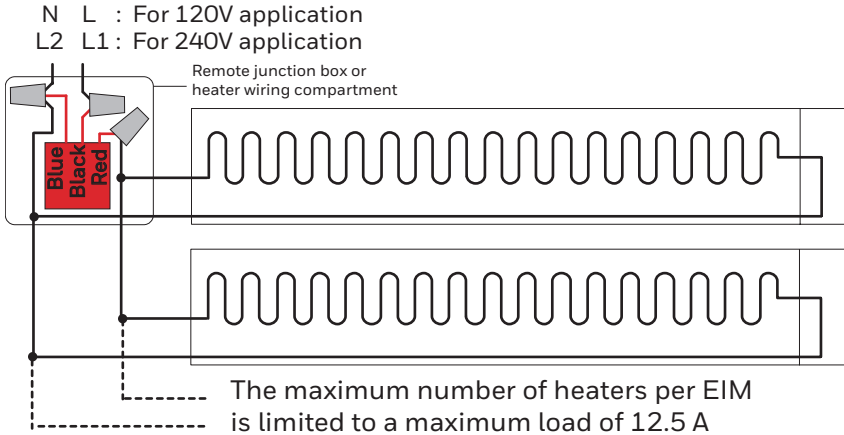

Connecting multiple EIMs on the same circuit

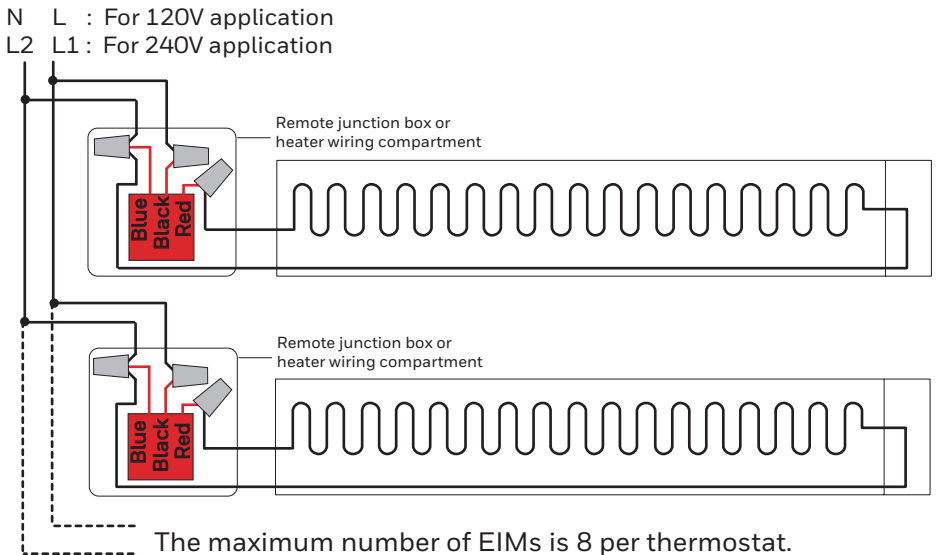

2 Install batteries in wireless devices

Thermostat

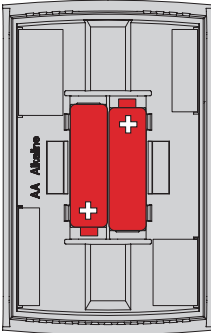

Install 2 AA alkaline batteries

Remote control (optional)

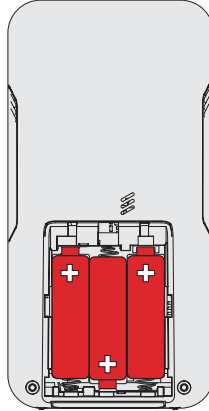

Install 3 AA alkaline batteries

Outdoor air sensor (optional)

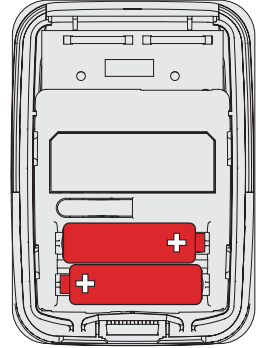

Install 2 AA lithium batteries

3 Link all devices to wireless network

Start wireless setup

Press the EIM Connect button to place it in wireless setup. When the amber light changes to a green flashing light, you can begin to link devices to the wireless network (see pages 7-10).

i If the amber light changes to a red light instead, there is another EIM currently in wireless setup. Press the Connect button on the other EIM to exit its wireless setup.



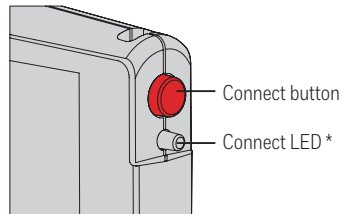

i If the green flashing light disappears (after a delay of 15 minutes) before you have time to link all your devices, press the Connect button again.

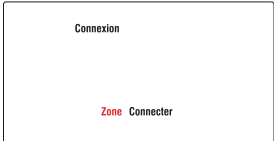
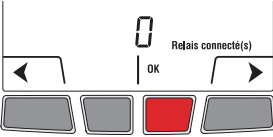

* Flashing green: Ready for connection
Steady green: Connection established
Steady red: Connection failure

Link thermostat and EIM to wireless network

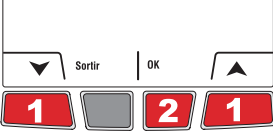
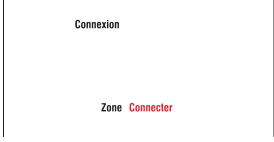
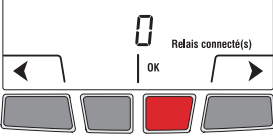
Perform the following steps on the thermostat:

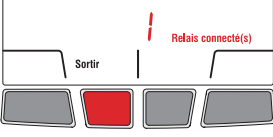

#	Display	Button	Step
1			<p>The Connexion (link) menu appears when you connect the thermostat to wireless network for the first time. Press OK to select Zone.</p>
2			<p>Press ▲ or ▼ to change the zone name (optional; see page 17) and press OK.</p>
3			<p>Press OK to select Connector (connect).</p>
4			<p>SUCC (success) confirms the connection is successful. Press Sortir (exit) once to link another EIM (see page 9) or 3 times to return to home screen.</p>

 If an error code (E followed by a number) appears on the screen, see its explanation on page 20.

Link additional EIM to wireless network (optional)

 Perform steps 1 to 6 for each additional EIM. You can link a maximum of 8 EIMs to the wireless network:

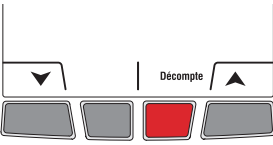
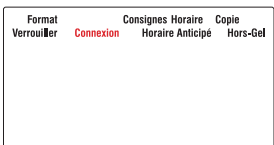
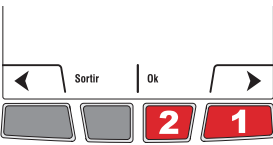
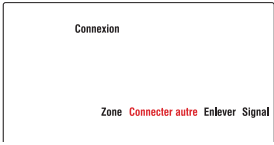
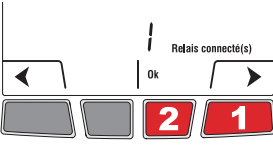
- 1 If the green light on the previously-linked EIM is flashing, press its Connect button. The green light will become steady.
- 2 Press the Connect button on the next EIM you wish to link and wait for its green flashing light.
 -  Skip steps 3 and 4 if the thermostat is displaying the **Connexion** menu (as shown in step 5).

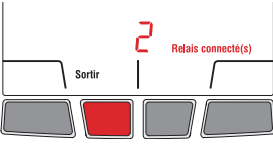
#	Display	Button	Step
3			Press and hold the right center button for 5 secs.
4			From the installer's setup menu, press ▶ to select Connexion (link) and press Ok .
5			Press ▶ to select Connecter autre (connect more) and press Ok .
6			SUCC (success) confirms the connection is successful. Press Sortir (exit) once and go back to step 1 to link another EIM or press Sortir (exit) 3 times to return to home screen.

Link outdoor sensor to wireless network (optional)

- 1 Make sure the Connect light on the EIM is flashing (see page 7).

i If you have more than one wireless thermostat, make sure to activate the wireless setup from an EIM linked to the thermostat. For example, to display the outdoor temperature on thermostat Y, you must activate the wireless setup from either EIM B or C, not A.

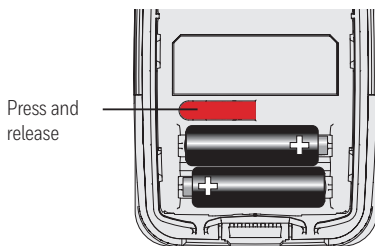

- 2 Press the Connect button on the back of the sensor.

- 3 After 15 seconds, check if the thermostat is displaying a value for the outdoor temperature reading.

i If you have more than one wireless thermostat, repeat steps 1 and 3 for each thermostat.

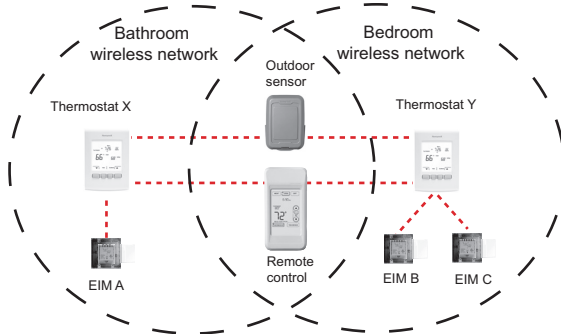

Link remote control to wireless network (optional)

- 1 Make sure the Connect light on the EIM is flashing (see page 7).

i If you have more than one wireless thermostat, make sure to activate the wireless setup from an EIM linked to the thermostat. For example, to link the remote control to thermostat Y, you must activate the wireless setup from either EIM B or C, not A.

- 2 Press **CONNECT** at the remote control.

- 3 When the remote control displays **Connected** (after a short delay), press **DONE**.

- 4 Press **NO** at the next screen to save and exit. (Or press **YES** and repeat steps 1-4 to link to another network).

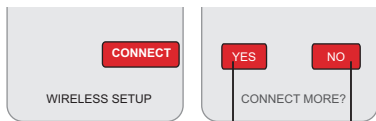

Press to link to another network

Press to save and exit

4 Exit wireless setup

- 1 Press the EIM Connect button. Its green flashing light will change to a steady green light.
 -  If you do not press the connect button, the EIM will automatically exit wireless setup after 15 minutes of inactivity.
- 2 Put the cover back on the antenna module.

5 Customize the thermostat

Accessing the installer setup menu

- To access the installer setup menu from the home screen, press and hold the right center button for 5 secs.

Navigating the menus

- Press ◀ or ▶ to navigate the menus and setup functions.
- Press **OK** to select the flashing menu or setup function.

Modifying the settings

- Press ▲ or ▼ to modify the displayed setting.
- Press **OK** to save the displayed setting. The setting will flash to confirm that it has been saved.

Exiting the menus

- Press **Sortir** (Exit) once to return to the previous menu or as many times as necessary to return to the home screen.



If you press **Sortir** (exit) after you have changed a setting, the new setting will not be saved. Make sure you press **OK** to save the new setting before you press **Sortir** (exit).

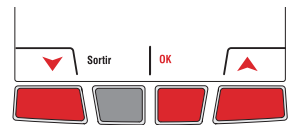
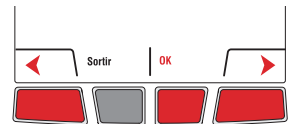
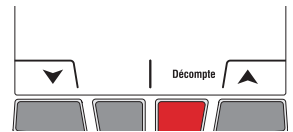

Installer setup table



Setup function	Options	Default setting	To modify, see
Temperature unit	°C / °F	°C	Page 12
Time format	12h / 24h	24h	Page 12
Minimum setpoint	5°C to 30°C (41°F to 86°F)	5°C (41°F)	Page 13
Maximum setpoint	5°C to 30°C (41°F to 86°F)	30°C (86°F)	Page 13
Programmable mode	On / Off	On	Page 14
Keypad lock	None / Partial / All	None	Page 15
Zone name	1, ..., 57	52	Pages 16-17
Adaptive Intelligent Recovery	On / Off	On	Page 18
Anti-freeze	On / Off	On	Page 18

 To set the date & time, the schedule and the automatic daylight savings, refer to User's Guide.

Temperature unit / Time format



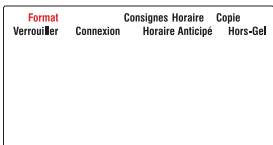
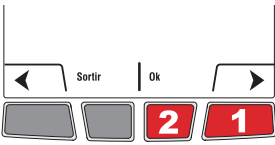

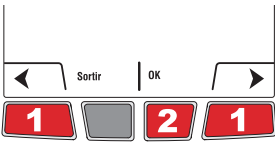
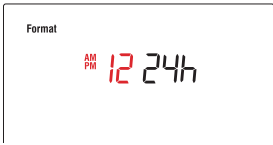
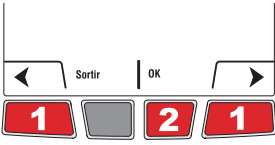

Follow this procedure to select the temperature unit (°C or °F) and time format (12h or 24h).

 The time format selection is available only if the thermostat is in programmable mode.

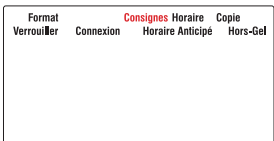
#	Display	Button	Step
1			From the installer's setup menu, press OK to select the Format menu.
2			Press ◀ or ▶ to change the temperature unit. Press OK .
3			Press ◀ or ▶ to change the time format. Press OK .

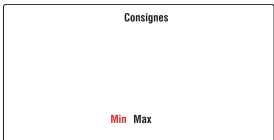
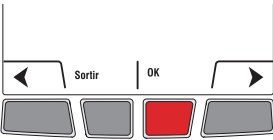
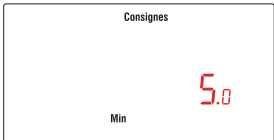
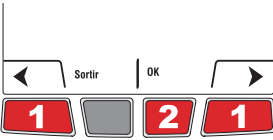
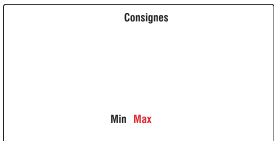
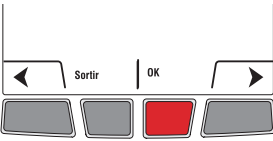

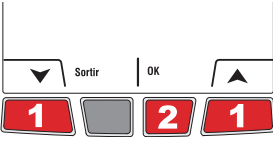
Minimum and maximum setpoints

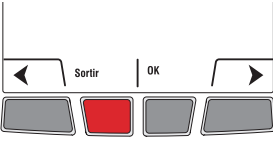
Follow this procedure to set the minimum and maximum setpoint temperature.

#	Display	Button	Step
1			From the installer's setup menu, press ▶ to select Consignes (setpoints) and press OK .
2			Press OK to select Min .
3			Press ▲ or ▼ to change the minimum setpoint. Press OK .
4			Press OK to select Max .
5			Press ▲ or ▼ to change the maximum setpoint. Press OK .
6			Press Sortir (exit) once to return to installer's setup menu or twice to return to home screen.

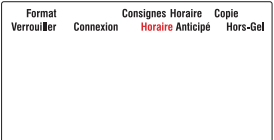

Programmable mode

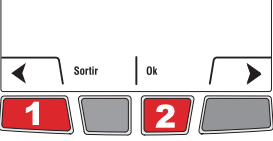
The thermostat is factory-set as a 7-day programmable thermostat. To set it as a non-programmable thermostat, proceed as follows:

#	Display	Button	Step
1			From the installer's setup menu, press ▶ to select Horaire (schedule) and press OK .
2			Press ◀ or ▶ to select Non and press OK .

Copy

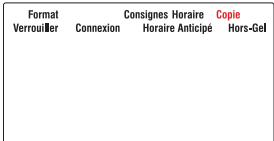
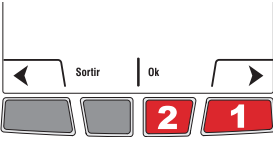
Use this function to copy the configuration settings, the schedule settings or both to other EConnect™ wireless thermostats in your house. This function is available only if the thermostat is connected either to a remote control or outdoor sensor. The settings are copied to other thermostats connected to the remote control or outdoor sensor.

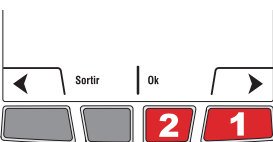
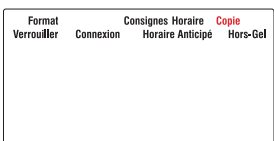
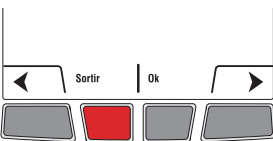
#	Display	Button	Step
1			From the installer's setup menu, press ▶ as needed to select Copie and press OK .
2			Press ◀ or ▶ to select Horaire (schedule), Configuration or both. Press OK .
3			Patientez (wait) may appear for several minutes. When SUCC (success) appears, press Sortir (exit) to return to home menu.

Keypad lock

By default, the keypad lock is disabled.

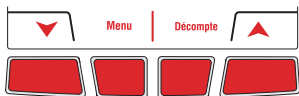

If you leave at **Non** (no), the homeowner will have full access to all thermostat functions.



If you select **Part** (Partial), the homeowner can change the room temperature only.



If you select **Oui** (yes), the buttons will not appear on the screen. To unlock, go to Installer Setup (see page 11).

#	Display	Button	Step
1			From the installer's setup menu, press ▶ to select Verrouiller (lock) and press OK .
2			Press ▲ or ▼ to select Oui (Yes), Part (Partial) or Non (No). Press OK .

Zone name

The zone name is used to identify the thermostat on the wireless remote control. By default, the zone name is **Thermostat** (zone name 52). If you have a wireless remote control and more than one wireless thermostat, change the zone name of the thermostat to identify it from the other thermostats. For example, if the thermostat is in the living room, set the zone to **31**.

#	Display	Button	Step
1			From the installer's setup menu, press ▶ to select Connexion (link) and press OK .
2			Press OK to select Zone .
3			Press ▲ or ▼ to set the zone name (see page 17). Press OK .
4			Press Sortir (exit) once to return to installer's setup menu or twice to return to home screen.



Zone name list

Zone	Name	Zone	Name	Zone	Name	Zone	Name
1	Basement	16	Exercise Room	30	Library	44	Porch
2	Bathroom	17	Family Room	31	Living Room	45	Rec Room
3	Bathroom 1	18	Fireplace	32	Lower Level	46	Sewing Room
4	Bathroom 2	19	Foyer	33	Master Bath	47	Spa
5	Bathroom 3	20	Game Room	34	Master Bed	48	Storage Room
6	Bedroom	21	Garage	35	Media Room	49	Studio
7	Bedroom 1	22	Great Room	36	Music Room	50	Sun Room
8	Bedroom 2	23	Guest Room	37	Nursery	51	Theater
9	Bedroom 3	24	Gym	38	Office	52	Thermostat
10	Bedroom 4	25	Kid's Room	39	Office 1	53	Upper Level
11	Boat House	26	Kitchen	40	Office 2	54	Utility Room
12	Bonus Room	27	Kitchen 1	41	Pantry	55	Walk In Closet
13	Computer Room	28	Kitchen 2	42	Play Room	56	Wine Cellar
14	Den	29	Laundry Room	43	Pool Room	57	Workshop
15	Dining Room						

Adaptive Intelligent Recovery (horaire anticipé)

Available only if you use the thermostat in programmable mode.

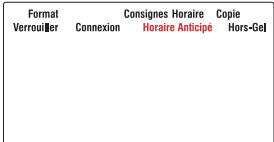
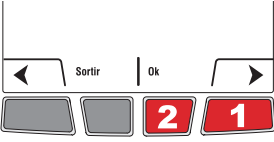
When Adaptive Intelligent Recovery is on, the thermostat “learns” how long your heater takes to reach the set temperature. The thermostat will then determine when to activate heating so the desired temperature is attained at the desired time. The thermostat reassesses the heating start time daily based on the previous day’s performance. When Adaptive Intelligent Recovery is off, heating starts at the set time. To turn off Adaptive Intelligent Recovery, proceed as follows:

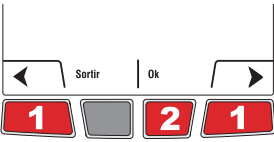

#	Display	Button	Step
1			From the installer’s setup menu, press ▶ to select Horaire Anticipé (Adaptive Intelligent Recovery) and press Ok .
2			Press ◀ or ▶ to select Non (no) and press Ok .

Anti-freeze

When this function is on, the EIM will maintain the room temperature at 13°C (55°F) if it loses communication with the thermostat or if the thermostat sensor is defective.

 **Leave the protection on** unless the EIM is installed in a junction box in a separate room from the heater.

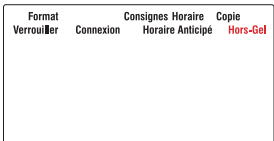
To turn off the Anti-freeze protection, proceed as follows:

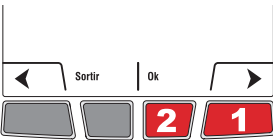
#	Display	Button	Step
1			From the installer's setup menu, press ▶ as needed to select Hors-Gel (anti-freeze) and press OK .
2			Press ◀ or ▶ to set to Non (no). Press OK .

System test

- 1 From the Home screen, press **▲** until the setpoint temperature is above the room ambient temperature by at least 2°. Press **Temporaire** (temporary).
- 2 Wait for **Chauffe** (heat) to display on the thermostat.
- 3 Verify if the heater becomes hot.
- 4 Press **Annuler** (cancel) to return the thermostat to its previous mode.

6 Mount thermostat and outdoor sensor

Follow the guidelines below when mounting the thermostat:

- Do NOT install the thermostat in an area where it can be exposed to water or rain.
- Avoid locations where there are air drafts (top of staircase, air outlet), dead air spots (behind a door), direct sunlight or concealed chimney or stove pipes.
- For a new installation, choose a location about 1.5 m (5 ft.) above the floor.
- Install the thermostat on an inside wall facing the heater.
- Keep the thermostat's top and bottom air vents (openings) clean and unobstructed at all times.

Two mounting plates are provided for mounting the thermostat on the wall or on a junction box. Use **Method A** for a slimmer thermostat look. Choose **Method B** if you prefer not to make an opening in the wall. **Method C** must be used for installation on a junction box.

Recessed mounting on a wall (Method A)

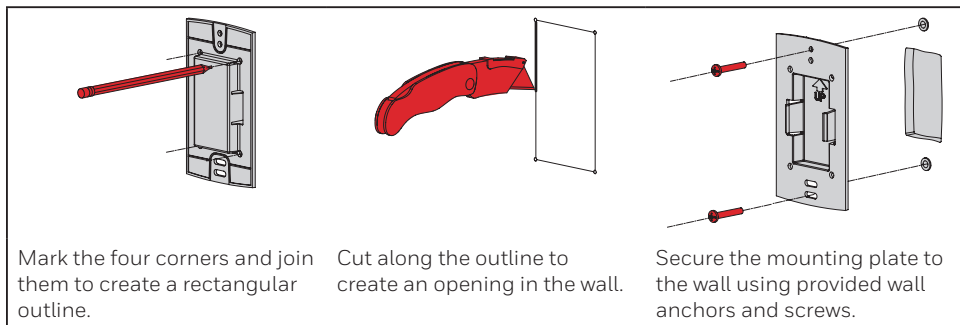

Mounting on a wall (Method B)

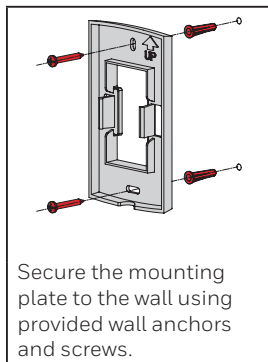

Mounting on a junction box (Method C)

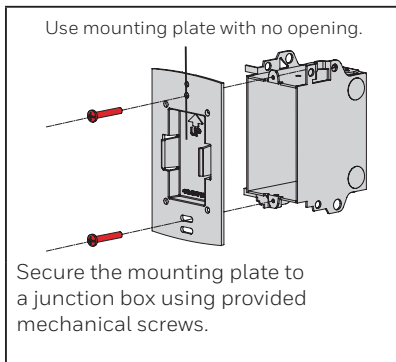

Installing faceplate

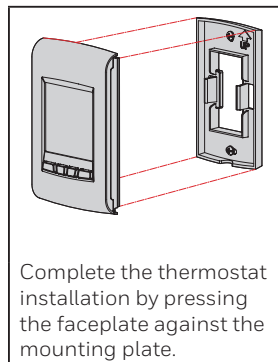

Mounting the outdoor sensor (optional)

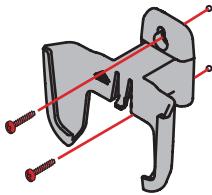

Mount the sensor vertically on an exterior wall, at least 6 inches below any overhang. Choose a location protected from direct sunlight.

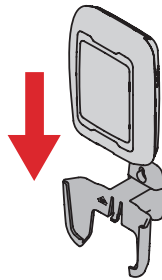

Place sensor securely in bracket, facing away from wall.

Error codes

Display	Description
LO	The indoor temperature is below 0°C (32°F).
HI	The indoor temperature is above 60°C (140°F).
--	The temperature reading is currently unavailable or the sensor is defective.
E128	The wireless network setup must be redone.
E129	Attempting to connect incompatible wireless devices.
E130	Invalid address. Call customer assistance.
E134	Low signal strength. Move wireless device to a different location and try again.
E137	Maximum number of devices is exceeded.
E138	Make sure Connected light on EIM is flashing and you are 2+ feet away from EIM.
E152	Incorrect order. Make sure to link EIM to proper thermostat.

Verifying the signal strength between the EIM and the thermostat

If you have more than one EIM linked to the thermostat, the displayed value is between the thermostat and the first-linked EIM. The signal strength ranges from 0 (no signal) to 10 (strongest).

#	Display	Button	Step
1			From the home screen, press and hold the right center button for 5 secs.
2			Press ▶ to select Connexion (link) and press OK .
3			Press ▶ to select Signal and press OK .
4			The signal strength is displayed. Press Sortir (exit) twice to return to installer's setup menu or three times to return to home screen.

Replacing wireless devices

Thermostat

To replace the thermostat, install batteries in the new thermostat (see page 7) and link it to the wireless network (see page 8). To customize the thermostat, see pages 11-18.



If more than one EIM were linked to the old thermostat, you can link the new thermostat from any one of these EIMs.

Remote control or outdoor sensor

To replace the remote control or the outdoor sensor, install batteries in the new device (see page 7) and link it to the wireless network (see page 10).

-  If more than one EIM are linked to the same thermostat, you can link the remote control or the outdoor sensor from any one of these EIMs.
- If you have more than one wireless thermostat, link the remote control or the outdoor sensor from one EIM of each of the wireless thermostats.

Equipment interface module (EIM)

If you have a remote control:

- 1 Press and hold, for about 3 seconds, the blank space (or arrow if present) in the lower right corner of the screen until the display changes.
- 2 Press **REMOVE**, then **YES**.



If you have only one EIM linked to the thermostat:

Remove the defective EIM, install a new one (see pages 3-6) and proceed as follows:

- 1 Check if the thermostat displays **0 Relais connecté(s)** (0 relay connected) as shown on the right. If so, go straight to step 5.
- 2 From the home screen, press and hold the right center button for 5 secs.
- 3 Press **▶** to select **Connexion** (link) and press **Ok**.
- 4 Press **▶** to select **Enlever** (remove) and press **Ok**. The thermostat will display **0 Relais connecté(s)** (0 relay connected).
- 5 Follow the procedures on pages 7-11 to set up a new network with the new EIM.



If you have more than one EIM linked to the thermostat:

Follow the procedure below to identify the defective EIM(s) and to re-establish all links:

- 1 Remove the antenna cover from each EIM in the network by squeezing the cover (as shown by red arrows) and pulling it out.
- 2 Press, for 10 seconds, the Connect button on every EIM that has a green light. Repeat this step until none of the EIM shows a green light.
- 3 Check if the thermostat displays **0 Relais connecté(s)** (0 relay connected) as shown on the right. If so, go straight to step 7.
- 4 From the home screen, press and hold the right center button for 5 secs.
- 5 Press **▶** to select **Connexion** (link) and press **Ok**.
- 6 Press **▶** to select **Enlever** (remove) and press **Ok**. The thermostat will display **0 Relais connecté(s)** (0 relay connected).
- 7 Follow the procedures on pages 7-11 to create a new network. You will know that an EIM is defective if its light turns red or the thermostat displays an error code when you try to link the EIM to the network. Replace it before continuing to link other EIMs.

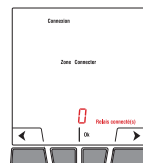
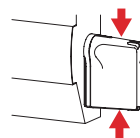

Specifications & replacement parts

Thermostat

Temperature setpoint range:	5°C - 30°C (41°F - 86°F)
Temperature setpoint resolution:	0.5°C (1°F)
Temperature display range:	0°C - 40°C (32°F - 104°F)
Temperature display resolution:	0.5°C (1°F)
Heating cycle rate:	15 minutes
Programming:	5-2 days, 7 days, 1 day or Non-Programmable

Operating Ambient Temperature

Thermostat:	0°C - 50°C (32°F - 122°F)
Remote control:	0°C - 48.9°C (32°F - 120°F)
EIM (relay):	-20°C - 60°C (-4°F - 140°F)
EIM (antenna):	-20°C - 60°C (-4°F - 140°F)
Outdoor air sensor:	-40°C - 60°C (-40°F - 140°F)

Operating Relative Humidity

Thermostat:	5% - 90% (non-condensing)
Remote control:	5% - 90% (non-condensing)
EIM (relay):	5% - 95% (non-condensing)
EIM (antenna):	5% - 95% (non-condensing)
Outdoor air sensor:	0% - 100% (condensing)

Physical Dimensions (height, width, depth)

Thermostat:	130 x 82 x 29 mm (5.13 x 3.22 x 1.14 inches)
EIM (relay):	73 x 63 x 29 mm (3.03 x 2.49 x 1.28 inches)
EIM (antenna):	71 x 62 x 33 mm (2.89 x 2.63 x 1.16 inches)
Outdoor air sensor:	127 x 89 x 43 mm (5.00 x 3.50 x 1.68 inches)

Electrical Ratings (EIM)

Supply:	100-240 VAC, 50/60 Hz
Minimum load:	0.4 A (resistive only)
Maximum load:	12.5 A (resistive only)

Accessories & Replacement Parts

Item	Part Number
Equipment Interface Module (EIM)	ATM100-SPK
Remote control	REM5000R1001
Outdoor air sensor	C7089R1013
Antenna cover (white)	50055751-002
Antenna cover (almond)	50055751-004

Regulatory information

FCC Compliance Statement (Part 15.19) (USA only)

This device complies with Part 15 of the FCC Rules. Operation is subject to the following two conditions:

- 1) This device may not cause harmful interference, and
- 2) This device must accept any interference received, including interference that may cause undesired operation.

FCC Warning (Part 15.21) (USA only)

Changes or modifications not expressly approved by the party responsible for compliance could void the user's authority to operate the equipment.

FCC Interference Statement (Part 15.105 (b)) (USA only)

This equipment has been tested and found to comply with the limits for a Class B digital device, pursuant to Part 15 of the FCC Rules. These limits are designed to provide reasonable protection against harmful interference in a residential installation. This equipment generates uses and can radiate radio frequency energy and, if not installed and used in accordance with the instructions, may cause harmful interference to radio communications. However, there is no guarantee that interference will not occur in a particular installation. If this equipment does cause harmful interference to radio or television reception, which can be determined by turning the equipment off and on, the user is encouraged to try to correct the interference by one of the following measures:

- Reorient or relocate the receiving antenna.
- Increase the separation between the equipment and receiver.
- Connect the equipment into an outlet on a circuit different from that to which the receiver is connected.
- Consult the dealer or an experienced radio/TV technician for help.

EIM, thermostats and outdoor sensor

To comply with FCC and Industry Canada RF exposure limits for general population/uncontrolled exposure, the antenna(s) used for these transmitters must be installed to provide a separation distance of at least 20 cm from all persons and must not be co-located or operating in conjunction with any other antenna or transmitter.

Remote Control

This portable transmitter with its antenna complies with FCC and Industry Canada RF exposure limits for general population/uncontrolled exposure. This device must not be co-located or operating in conjunction with any other antenna or transmitter.

Section 7.1.3 of RSS-GEN

Operation is subject to the following two conditions:

- 1) This device may not cause interference, and
- 2) This device must accept any interference, including interference that may cause undesired operation of the device.

Section 7.1.2 of RSS-GEN

Under Industry Canada regulations, this radio transmitter may only operate using an antenna of type and maximum (or lesser) gain approved for the transmitter by Industry Canada. To reduce potential radio interference to other users, the antenna type and its gain should be so chosen that the equivalent isotropically radiated power (EIRP) is not more than that necessary for successful communication.

Need Help?

For assistance with this product please visit www.aubetech.com,
or call Customer Care toll-free at **1-800-831-2823**.



resideo

www.resideo.com

Resideo Technologies, Inc., 1985 Douglas Drive North,
Golden Valley, MN 55422
1-800-831-2823
69-2472EF-03 M.S. Rev. 03-20 | Printed in United States

© 2020 Resideo Technologies, Inc. All rights reserved.

This product is manufactured by Resideo Technologies, Inc. and its affiliates.

Tous droits réservés. Ce produit est fabriqué par Resideo Technologies, Inc. et ses sociétés affiliées.

Todos los derechos reservados. Este producto es fabricado por Resideo Technologies, Inc. y sus afiliados.





aube
technologies

Guide d'installation du système

EConnect^{MC} Ensemble de thermostat sans fil TA7210

Avec module d'interface

Guide d'installation pour :

- Module d'interface sans fil
- Thermostat sans fil EConnect^{MC}
- Télécommande sans fil
- Sonde extérieure sans fil

DIRECTIVES IMPORTANTES



DANGER ÉLECTRIQUE

Peut provoquer des chocs électriques ou des dommages matériels. **Mettre hors tension avant de commencer l'installation.**



Doit être installé par un électricien certifié. Lire attentivement les directives. La non-conformité aux directives risque d'endommager le produit ou de constituer un danger.

Besoin d'aide?

Pour obtenir de l'aide sur ce produit, veuillez consulter le www.aubetech.com ou joindre sans frais le service à la clientèle au **1 800 831-2823**.



Installation du système en un coup d'oeil

Le module d'interface avec le matériel (MIM) permet de commander une plinthe électrique, un convecteur ou un ventilateur convecteur de 120 volts, 208 volts ou de 240 volts à partir d'un thermostat sans fil EConnect^{MC}.

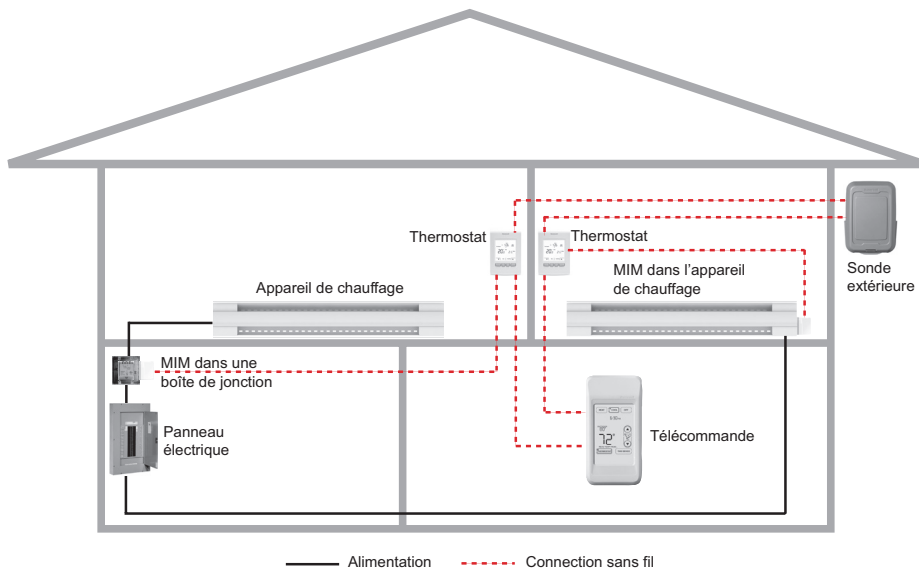

Étapes d'installation

- 1 Installation du module d'interface avec le matériel (MIM).....Pages 3 - 6
- 2 Insertion des piles dans les dispositifs sans fil..... Page 7
- 3 Connexion des dispositifs au réseau sans fil.....Pages 7 - 10
- 4 Sortir de la configuration de réseau sans fil..... Page 11
- 5 Personnalisation du thermostat (menu de l'installateur).....Pages 11 - 18
- 6 Installation du thermostat et de la sonde extérieure.....Pages 19 - 20

Pour les codes d'erreur, voir la page 20.

Pour vérifier la force du signal, voir la page 21.

Pour remplacer un dispositif sans fil, voir les pages 21-22.

Pour la fiche technique et la liste des pièces de remplacement, voir la page 23.

CONSERVER CES DIRECTIVES

1 Installation du module d'interface avec le matériel (MIM)

Déterminer l'emplacement

Le module d'interface avec le matériel (MIM) consiste d'un relais et d'une antenne. Ils peuvent être installés soit dans le compartiment de câblage de la plinthe électrique ou dans une boîte de jonction carrée de 4-11/16 pouces.

 La distance minimale entre les MIMs est de 2 pieds (0.6 m). Cette consigne doit être respectée même si les MIMs sont séparés par un mur.

• Installation dans une plinthe électrique

Vous pouvez installer le MIM dans le compartiment de câblage de la plinthe électrique si celle-ci figure dans la liste suivante:

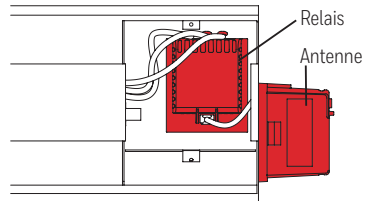

Marque	Séries
Cadet	F
Global Commander	CCB
King Electrical	K, CB, KP, M
Marley	2500, BKOC, QMKC
Ouellet	ODBA, ODI, ODIA, OFM, OPR
Stelpro	CBB, N, SCA, SCAS
TPI	2900C, 2900S, 3700, 3900

 Le produit est compatible avec les plinthe électriques énumérées dans la liste cidessus. Si votre plinthe ne figure pas dans cette liste, installer le MIM dans une boîte de jonction ou remplacer votre plinthe avec une de la liste.

• Installation dans une boîte de jonction

Installer le MIM dans une boîte de jonction :

- si vous avez un convecteur ou ventiloconvecteur.
- si vous ne pouvez ou ne désirez pas installer le MIM dans votre plinthe.

 La boîte de jonction peut être installée n'importe où dans la maison; exemple près du panneau électrique.

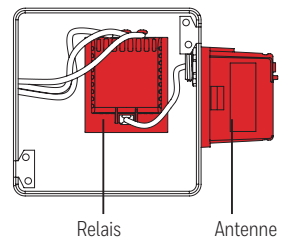

Installation dans une plinthe électrique



DANGER ÉLECTRIQUE

Peut provoquer des chocs électriques ou causer des dommages aux équipements.

Mettre hors tension avant de commencer l'installation.

Le câblage doit être conforme aux codes électriques locaux. Si les fils d'alimentation sont en aluminium, utilisez des connecteurs CO/ALR conçu à cet effet.



Débrancher les fils de la plinthe des fils d'alimentation. Enlever le thermostat si celui-ci est intégré dans la plinthe.

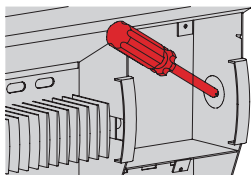

- 1** Enlever l'entrée défonçable sur le côté de la plinthe.

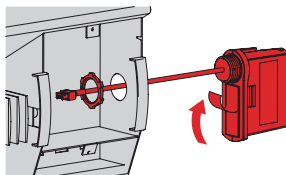

- 2** Retirer l'écrou de l'antenne et décoller la bande adhésive. Passer le fil de l'antenne à travers l'ouverture et installer l'antenne à la verticale tel qu'illustré. Remettre l'écrou et le serrer.



Positionner le relais de sorte que les fils sont en haut

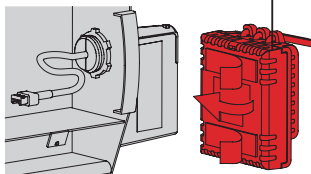

- 3** Nettoyer le panneau arrière à l'intérieur du compartiment de câblage où le relais sera installé. Décoller la bande adhésive du relais et installer le relais sur le panneau arrière.

N L : Installation 120V
L2 L1 : Installation 240V

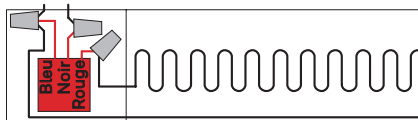

- 4** Relier les fils de la plinthe et les fils d'alimentation à ceux du relais.
- i** Voir la page 6 si vous reliez plus d'une plinthe.

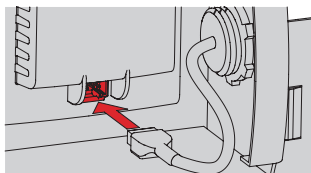

- 5** Insérer la fiche de l'antenne dans la prise du relais jusqu'à ce que vous entendiez un clic.

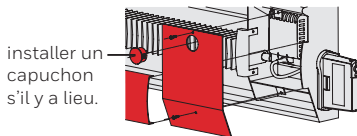

- 6 Remettre le couvercle de la plinthe.** (Si un thermostat était intégré dans la plinthe, installer un capuchon pour boucher le trou.) Mettre la plinthe sous tension. Ne pas mettre le couvercle du module d'antenne.



DANGER ÉLECTRIQUE

Peut provoquer des chocs électriques. Remettre le couvercle avant de mettre la plinthe sous tension.

Installation dans une boîte de jonction



DANGER ÉLECTRIQUE

Peut provoquer des chocs électriques ou causer des dommages aux équipements.

Mettre hors tension avant de commencer l'installation.

Le câblage doit être conforme aux codes électriques locaux. Si les fils d'alimentation sont en aluminium, utilisez des connecteurs CO/ALR conçu à cet effet.

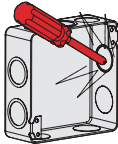

- 1 Fixer la boîte de jonction au mur. Enlever une entrée défonçable, installer une bride de réduction de tension et passer les fils de l'appareil de chauffage et de l'alimentation. Enlever une autre entrée défonçable pour l'installation de l'antenne (étape 2).

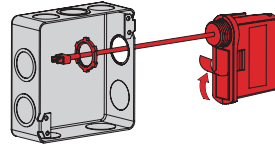

- 2 Retirer l'écrou de l'antenne et décoller la bande adhésive. Passer le fil de l'antenne par l'ouverture de l'entrée défonçable et installer l'antenne. Remettre l'écrou et le serrer.



Positionner le relais de sorte que les fils soient en haut

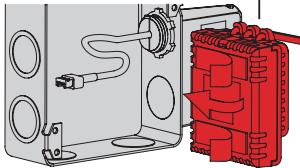

- 3 Nettoyer l'intérieur la boîte de jonction où le relais sera installé. Décoller la bande adhésive du relais et installer le relais dans la boîte.

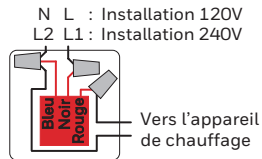

- 4 Connecter les fils de l'appareil de chauffage et les fils d'alimentation à ceux du relais.
- Voir la page 6 si vous reliez plus d'un appareil de chauffage.

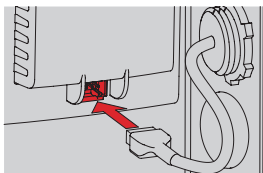

- 5 Insérer la fiche de l'antenne dans la prise du relais jusqu'à ce que vous entendiez un clic.

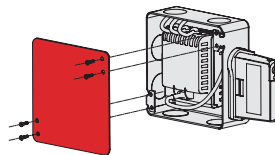

- 6 Installer un couvercle sur la boîte de jonction et mettre l'appareil de chauffage sous tension. Ne pas mettre le couvercle du module d'antenne.

DANGER ÉLECTRIQUE

Peut provoquer des chocs électriques. Mettre le couvercle sur la boîte de jonction avant de mettre l'appareil de chauffage sous tension.

Connexions de plusieurs appareils de chauffage au même MIM

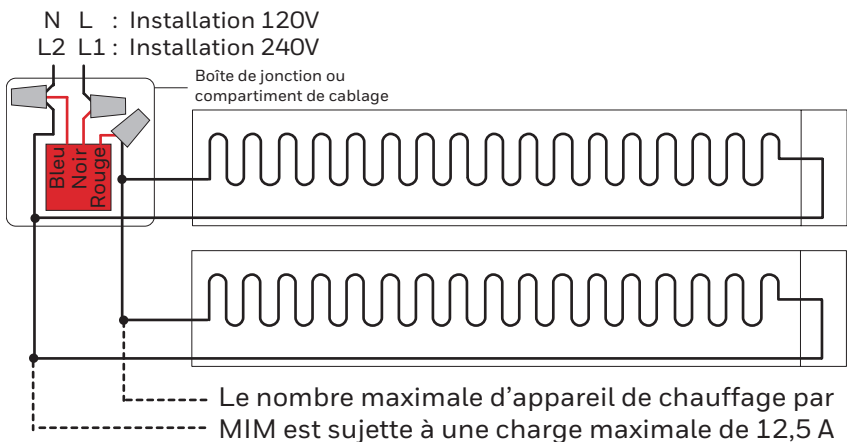

Connexions de plusieurs MIMs sur le même circuit

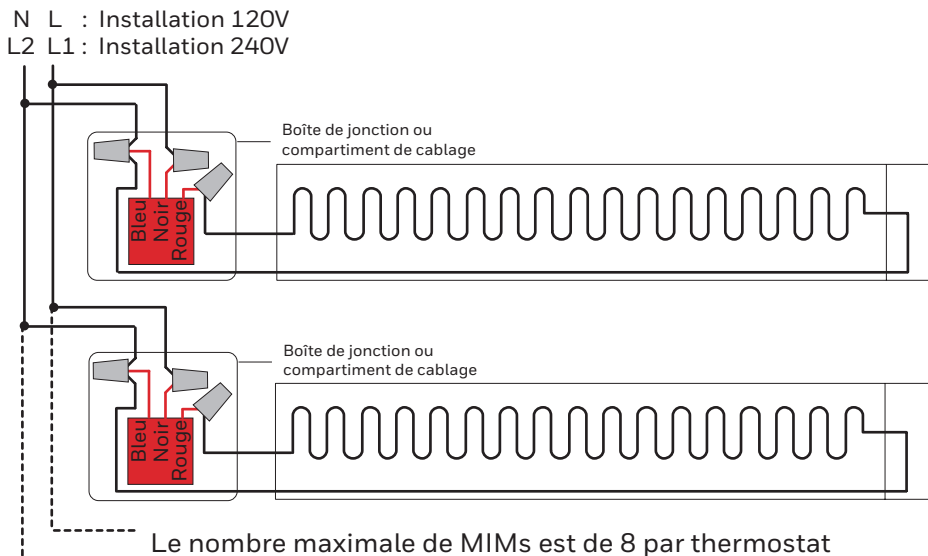

2 Installation des piles

Thermostat

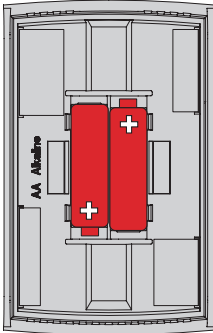

Insérer 2 piles alcaline AA

Télécommande (facultatif)

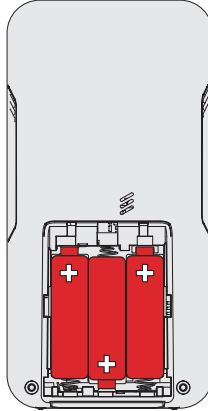

Insérer 3 piles alcaline AA

Sonde extérieure (facultatif)

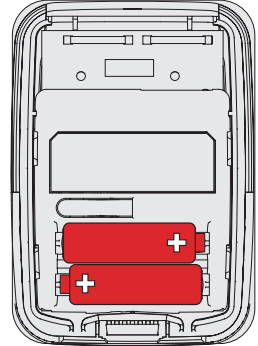



Insérer 2 piles lithium AA

3 Connexion des dispositifs au réseau sans fil

Activer la configuration du réseau sans fil

Appuyer sur le bouton de connexion du MIM pour activer la configuration du réseau sans fil. Lorsque le voyant ambre devient un clignotant vert, vous êtes prêt à relier les dispositifs au réseau sans fil (voir les pages 7-10).

 Si le voyant ambre devient rouge, il y a un autre MIM en cours de configuration du réseau. Appuyer sur le bouton de connexion de l'autre MIM pour le sortir de la configuration du réseau.

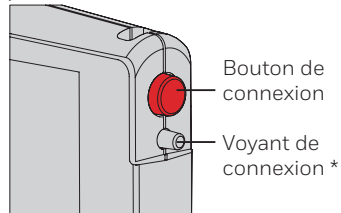

 Si le clignotant vert disparaît (après un délai de 15 minutes) avant que vous n'ayez eu le temps de relier tous les dispositifs, appuyez de nouveau sur le bouton de connexion.



* Clignotant vert : Prêt pour la connexion
Voyant vert : Connexion établie
Voyant rouge : Connexion échouée

Relier le thermostat et le MIM au réseau sans fil

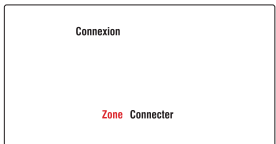
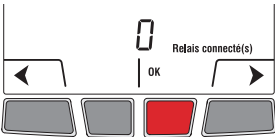
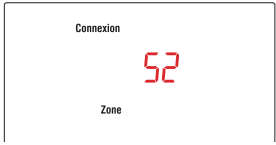
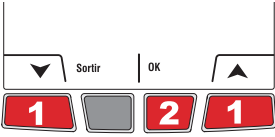
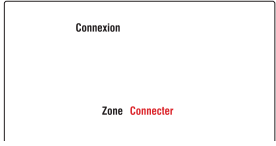
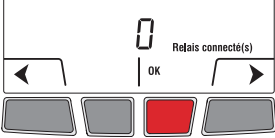
Exécuter les étapes suivantes sur le thermostat :

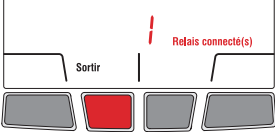
#	Affichage	Boutons	Étapes
1			Le menu Connexion apparaît lorsque vous reliez le thermostat au réseau sans fil pour la première fois. Appuyez sur Ok pour sélectionner Zone .
2			Appuyer sur ▲ ou ▼ pour changer le nom de la zone (facultatif; voir la page 17) et appuyer sur Ok .
3			Appuyer sur Ok pour sélectionner Connecter .
4			SUCC (succès) confirme que la connexion est réussie. Appuyer sur Sortir une fois pour relier un autre MIM (voir page 9) ou 3 fois pour revenir à l'écran d'accueil.









Si le thermostat affiche un code d'erreur (E suivi d'un numéro), voir l'explication à la page 20.

Relier des MIM additionnels au réseau sans fil (facultatif)

 Exécuter les étapes 1 à 6 pour chaque MIM additionnel. Vous pouvez relier un maximum de 8 MIMs au réseau sans fil.

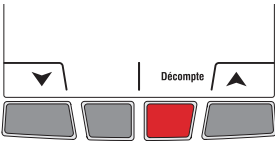
- 1 Si le voyant vert sur le dernier MIM que vous avez relié clignote encore, appuyer sur son bouton de connexion. Le voyant vert cessera de clignoter.
- 2 Appuyer sur le bouton de connexion du MIM que vous désirez relier et attendre que le voyant vert clignote.

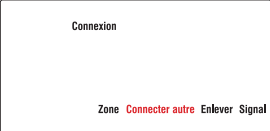
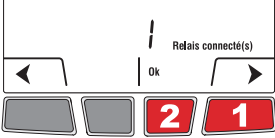
 Sauter les étapes 3 et 4 si le menu Connexion est encore affiché à l'écran (voir l'étape 5).

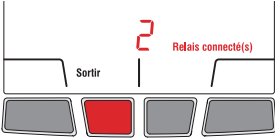
#	Affichage	Boutons	Étapes
3			Appuyer et maintenir le bouton du centre droit pendant 5 secondes.
4			A partir du menu de l'installateur, appuyer sur ► pour sélectionner Connexion et appuyer sur Ok .
5			Appuyer sur ► pour sélectionner Connecter autre et appuyer sur Ok .
6			SUCC (Succès) confirme que la connexion est réussie. Appuyer sur Sortir une fois et retourner à l'étape 1 pour relier un autre MIM ou 3 fois pour revenir à l'écran d'accueil.

Relier la sonde extérieure au réseau sans fil (facultatif)

1 S'assurer que le voyant de connexion du MIM clignote (voir la page 7).

i Si vous avez plus d'un thermostat sans fil, s'assurer d'activer la configuration à partir du bon MIM. Par exemple, pour afficher la température extérieure sur le thermostat Y, vous pouvez activer la configuration à partir du MIM B ou C, et non A.

2 Appuyez sur le bouton de connexion à l'arrière de la sonde.

3 Après 15 secondes, vérifier si le thermostat affiche une valeur pour la lecture de la température extérieure.

i Si vous avez plus d'un thermostat sans fil, répétez les étapes 1 et 3 pour chaque thermostat.

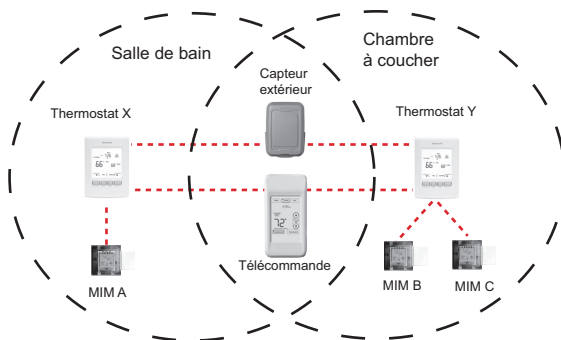
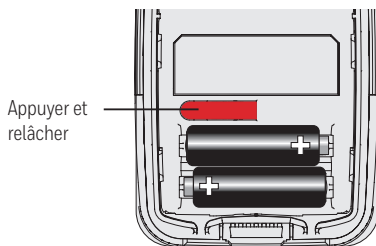

Relier la télécommande au réseau sans fil (facultatif)

1 S'assurer que le voyant de connexion du MIM clignote (voir la page 7).

i Si vous avez plus d'un thermostat sans fil, s'assurer d'activer la configuration à partir d'un MIM relié au même réseau que le thermostat. Par exemple, pour relier la télécommande au thermostat Y, vous pouvez activer la configuration à partir du MIM B ou C, et non A.

2 Appuyer sur CONNECT (connecter) de la télécommande.

3 Lorsque la télécommande affiche Connected (après un court délai), appuyer sur DONE (terminé).

4 Appuyer sur **NO** (non) à l'écran suivant pour enregistrer et sortir. (Ou appuyer sur **YES** (oui) et répéter étapes 1-4 pour relier à un autre thermostat).

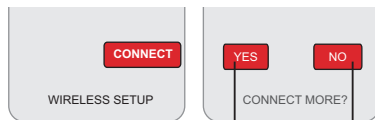

Appuyer pour relier à un autre thermostat
Appuyer pour enregistrer et sortir

4 Sortir de la configuration du réseau sans fil

- Appuyer sur le bouton de connexion du MIM. Le voyant vert clignotant se transformera en voyant vert fixe.
 -  Si vous n'appuyez pas sur le bouton de connexion, le MIM sortira automatiquement de la configuration du réseau sans fil après 15 minutes d'inactivité.
- Remettre le couvercle sur le module d'antenne.

5 Personnaliser le thermostat

Accéder au menu de l'installateur

- Pour accéder au menu de l'installateur à partir de l'écran d'accueil, appuyer sur le bouton du centre droit et le maintenir appuyé pendant 5 secondes.

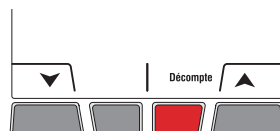

Naviguer dans les menus

- Appuyer sur ◀ ou ▶ pour naviguer dans les menus et les paramètres.
- Appuyer sur **Ok** pour sélectionner le menu ou le paramètre lorsque celui-ci clignote.

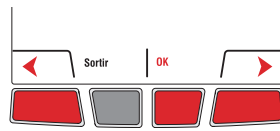

Modifier les réglages

- Appuyer sur ▲ ou ▼ pour modifier le réglage affiché.
- Appuyer sur **Ok** pour enregistrer le réglage affiché. Ce dernier clignotera pour confirmer qu'il a été enregistré.

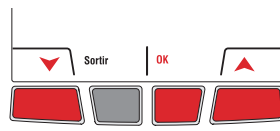

Sortir des menus

- Appuyez une fois sur Sortir pour revenir au menu précédent ou autant de fois que nécessaire pour revenir à l'écran d'accueil.

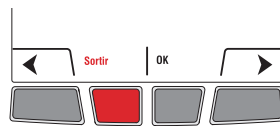

-  Si vous appuyez sur Sortir après avoir modifier un réglage, le nouveau réglage ne sera pas enregistré. S'assurer d'appuyer sur Ok pour enregistrer le nouveau réglage avant d'appuyer sur Sortir.

Réglages par défaut







Fonctions	Options	Réglage par défaut	Pour modifier, voir
Unité de température	°C / °F	°C	Page 12
Format de l'heure	12h / 24h	24h	Page 12
Consigne minimale	5°C à 30°C (41°F à 86°F)	5 °C (41 °F)	Page 13
Consigne maximale	5°C à 30°C (41°F à 86°F)	30 °C (86 °F)	Page 13
Mode programmable	Activé / Désactivé	Activé	Page 14
Verrouillage du clavier	Désactivé / Partiel / Complet	Désactivé	Page 15
Zone	1, ..., 57	52	Pages 16 - 17
Horaire anticipé	Activé / Désactivé	Activé	Page 18
Hors-gel	Activé / Désactivé	Activé	Page 18

 Pour régler le jour & l'heure, l'horaire et l'heure d'été automatique, se référer au mode d'emploi.

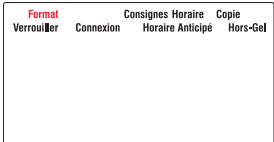
Unité de température / Format de l'heure









Pour sélectionner l'unité de température (°C ou °F) et le format de l'heure (12h ou 24h).

 La sélection du format de l'heure n'est disponible que si le thermostat est en mode programmable.

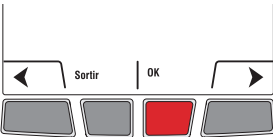
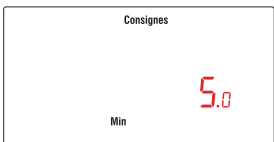
#	Affichage	Boutons	Étapes
1)			A partir du menu de l'installateur, appuyer sur OK pour sélectionner le menu Format .
2)			Appuyer sur ◀ ou ▶ pour changer l'unité de température. Appuyer sur OK .
3)			Appuyer sur ◀ ou ▶ pour changer le format de l'heure. Appuyer sur OK .

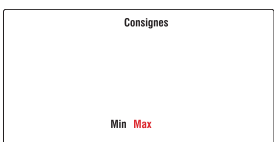
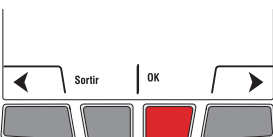

Consignes minimale et maximale

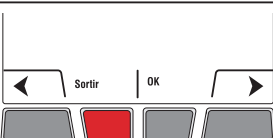
Pour régler les températures de consigne minimale et maximale.

#	Affichage	Boutons	Étapes
1			<p>A partir du menu de l'installateur, appuyer sur ▶ pour sélectionner Consignes et appuyer sur Ok.</p>
2			<p>Appuyer sur Ok pour sélectionner Min.</p>
3			<p>Appuyer sur ▲ ou ▼ pour modifier la consigne minimale. Appuyer sur Ok.</p>
4			<p>Appuyer sur Ok pour sélectionner Max.</p>
5			<p>Appuyer sur ▲ ou ▼ pour modifier la consigne maximale. Appuyer sur Ok.</p>
6			<p>Appuyer sur Sortir une fois pour revenir au menu de l'installateur ou 2 fois pour revenir à l'écran d'accueil.</p>

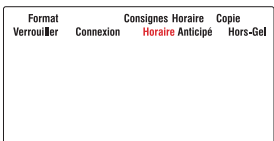

Mode programmable

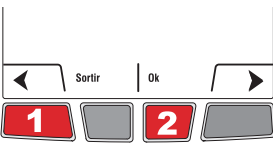
Le thermostat est réglé en usine comme un thermostat programmable sur 7 jours. Pour le définir comme un thermostat non programmable, procédez comme suit:

#	Affichage	Boutons	Étapes
1			A partir du menu de l'installateur, appuyer sur ► pour sélectionner Horaire et appuyer sur Ok .
2			Appuyer sur ◀ ou ▶ pour mettre à Non et appuyer sur Ok .

Copie

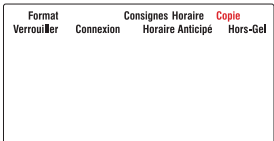
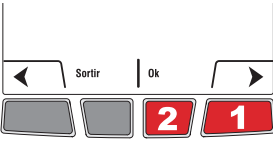
Utiliser cette fonction pour copier les réglages de configuration, les réglages de l'horaire ou les deux aux autres thermostats sans fil EConnectMC de votre résidence. Cette fonction n'est disponible que si le thermostat est relié à une télécommande ou à une sonde extérieure. Les paramètres sont copiés aux autres thermostats reliés à la télécommande ou à la sonde extérieure.

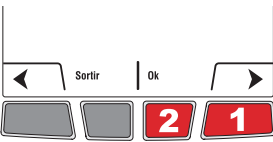
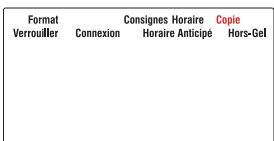
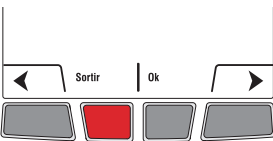
#	Affichage	Boutons	Étapes
1)			A partir du menu de l'installateur, appuyer sur ► pour sélectionner Copie et appuyer sur Ok .
2)			Appuyer sur ◀ ou ▶ pour sélectionner Horaire , Configuration ou les deux. Appuyer sur Ok .
3)			Patiencez pourrait apparaître pendant quelques minutes. Lorsque SUCC (Succès) apparaît, appuyer sur Sortir pour revenir à l'écran d'accueil.

Verrouillage du clavier

Par défaut, le verrouillage est désactivé.

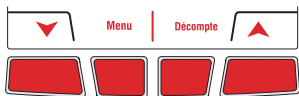

Laisser à **None** pour avoir plein accès à tous les réglages du thermostat.



Sélectionner **Part** pour n'avoir accès qu'au réglage de la température ambiante.



Si vous sélectionner **All**, les boutons n'apparaîtront pas à l'écran. Pour déverrouiller, voir le menu de l'installateur (page 37).

#	Affichage	Boutons	Étapes
1	<div style="display: flex; justify-content: space-between; font-size: small;"> Format Consignes Horaire Copie </div> <div style="display: flex; justify-content: space-between; color: red;"> Verrouiller Connexion Horaires Anticipés Hors-Gel </div>		<p>A partir du menu de l'installateur, appuyer sur ► pour sélectionner Lock (verrouiller) et appuyer sur OK.</p>
2	<div style="display: flex; justify-content: space-between;"> Verrouiller Non </div>		<p>Appuyer sur ▲ ou ▼ pour mettre à All (complet), Part (partiel) ou None (désactivé). Appuyer sur OK.</p>

Zone

Le nom de la zone sert à identifier le thermostat sur la télécommande. Par défaut, le nom de la zone du thermostat est **Thermostat** (zone 52). Si vous avez une télécommande et plus d'un thermostat sans fil, changer le nom de la zone du thermostat afin de l'identifier des autres thermostats. Par exemple, si le thermostat est dans le salon, placer la zone à **31**.

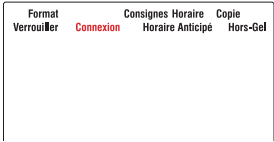
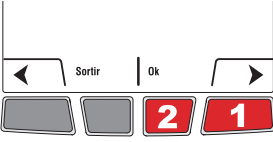
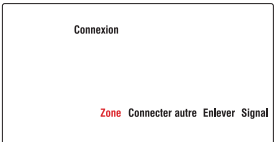
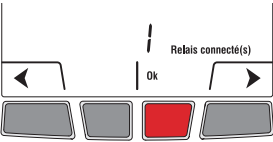
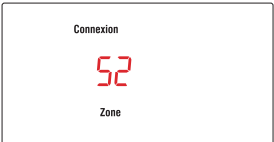
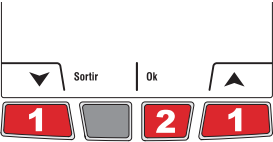
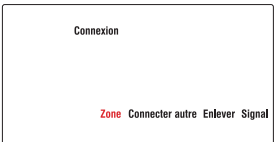
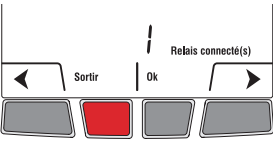

#	Affichage	Boutons	Étapes
1	 <p>Format Verrouiller Connexion Consignes Horaire Copie Horaire Anticipé Hors-Gel Hors-Gel</p>	 <p>Sortir Ok</p> <p>2 1</p>	<p>A partir du menu de l'installateur, appuyer sur ► pour sélectionner Connexion et appuyer sur Ok.</p>
2	 <p>Connexion</p> <p>Zone Connecter autre Enlever Signal</p>	 <p>Relais connecté(s)</p> <p>Ok</p>	<p>Appuyer sur OK pour sélectionner Zone.</p>
3	 <p>Connexion</p> <p>52</p> <p>Zone</p>	 <p>Sortir Ok</p> <p>1 2 1</p>	<p>Appuyer sur ▲ ou ▼ pour sélectionner le nom de la zone (voir la page 17). Appuyer sur OK.</p>
4	 <p>Connexion</p> <p>Zone Connecter autre Enlever Signal</p>	 <p>Relais connecté(s)</p> <p>Sortir Ok</p>	<p>Appuyer sur Sortir une fois pour revenir au menu de l'installateur ou 2 fois pour revenir à l'écran d'accueil.</p>

Liste des noms de zone

Zone	Nom	Zone	Nom	Zone	Nom	Zone	Nom
1	Basement	16	Exercise Room	30	Library	44	Porch
2	Bathroom	17	Family Room	31	Living Room	45	Rec Room
3	Bathroom 1	18	Fireplace	32	Lower Level	46	Sewing Room
4	Bathroom 2	19	Foyer	33	Master Bath	47	Spa
5	Bathroom 3	20	Game Room	34	Master Bed	48	Storage Room
6	Bedroom	21	Garage	35	Media Room	49	Studio
7	Bedroom 1	22	Great Room	36	Music Room	50	Sun Room
8	Bedroom 2	23	Guest Room	37	Nursery	51	Theater
9	Bedroom 3	24	Gym	38	Office	52	Thermostat
10	Bedroom 4	25	Kid's Room	39	Office 1	53	Upper Level
11	Boat House	26	Kitchen	40	Office 2	54	Utility Room
12	Bonus Room	27	Kitchen 1	41	Pantry	55	Walk In Closet
13	Computer Room	28	Kitchen 2	42	Play Room	56	Wine Cellar
14	Den	29	Laundry Room	43	Pool Room	57	Workshop
15	Dining Room						

Horaire anticipé

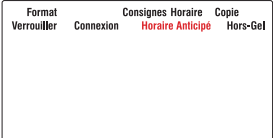
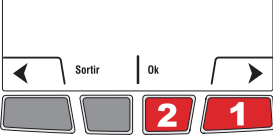
Disponible seulement lorsque vous utiliser le thermostat en mode programmable. Lorsque la fonction Horaire Anticipé est activée, le thermostat "apprend" combien de temps il faut à votre appareil de chauffage pour atteindre la température programmée. Le thermostat déterminera ensuite quand démarrer le chauffage afin que la température désirée soit atteinte à l'heure désirée. Le thermostat évalue, sur une base quotidienne, l'heure de démarrage du chauffage en se basant sur le résultat de la journée précédente. Lorsque la fonction est désactivée, le thermostat démarre le chauffage à l'heure réglée. Pour désactiver la fonction de l'horaire anticipé, procéder comme suit :

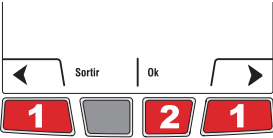

#	Affichage	Boutons	Étapes
1			<p>A partir du menu de l'installateur, appuyer sur ▶ pour sélectionner Horaire Anticipé et appuyer sur Ok.</p>
2			<p>Appuyer sur ◀ ou ▶ pour mettre à Non et appuyer sur Ok.</p>

Hors-gel

Lorsque cette fonction est utilisée, le MIM maintiendra la température ambiante à 13 °C (55 °F) s'il perd la communication avec le thermostat ou si la sonde du thermostat est défectueuse.

 **Garder la protection activée** sauf si le MIM est installé dans une pièce différente de celle de l'appareil de chauffage.

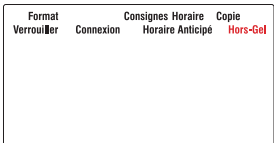
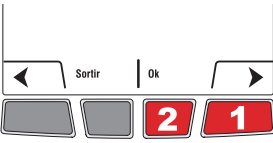
Pour enlever la fonction Hors-gel, procéder comme suit :

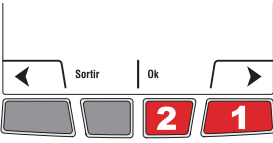
#	Affichage	Boutons	Étapes
1			<p>A partir du menu de l'installateur, appuyer sur ► pour sélectionner Hors-Gel et appuyer sur Ok.</p>
2			<p>Appuyer sur ◀ ou ▶ pour mettre à Non. Appuyer sur Ok.</p>

Vérification du système

- 1 A partir de l'écran d'accueil, appuyer sur ▲ pour placer la température de consigne d'au moins 2° supérieure à la température ambiante de la pièce. Appuyer sur **Temporaire**.
- 2 Attendre que **Chauffe** s'affiche sur le thermostat.
- 3 Vérifier si l'appareil de chauffage devient chaud.
- 4 Appuyer sur **Annuler** pour retourner le thermostat à son mode précédent.

6 Installation du thermostat et de la sonde extérieure

Suivre les directives ci-dessous pour installer le thermostat :

- Ne PAS installer le thermostat à un endroit où il risque d'être exposé à l'eau ou à la pluie.
- Éviter les endroits où il y a des courants d'air (le haut d'un escalier, une sortie d'air), des points d'air stagnant (derrière une porte), des rayons directs du soleil, des tuyaux dissimulés ou une cheminée.
- Pour une nouvelle installation, placer le thermostat à environ 1,5 mètre (5 pieds) du sol.
- Installer le thermostat sur une cloison intérieure faisant face à l'appareil de chauffage.
- Garder les ouvertures d'aération du thermostat propres et dégagées en tout temps.

Deux plaques de montage sont fournis pour installer le thermostat sur le mur ou sur une boîte de jonction. Utilisez la **méthode A** pour une apparence amincie. Optez pour la **méthode B** si vous préférez de ne pas faire une ouverture dans le mur. La **méthode C** doit être utilisée lorsque le thermostat est installé sur une boîte de jonction.

Encastrer au mur (méthode A)

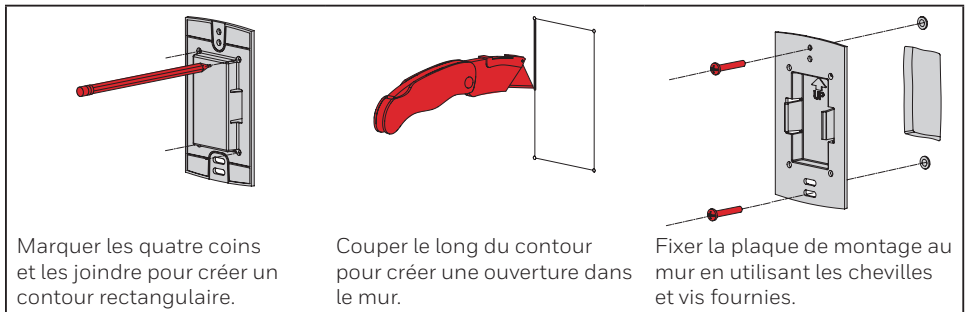

Installer au mur (méthode B)

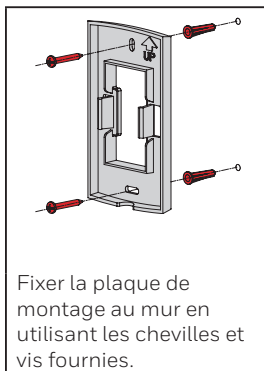

Installer sur une boîte de jonction (méthode C)

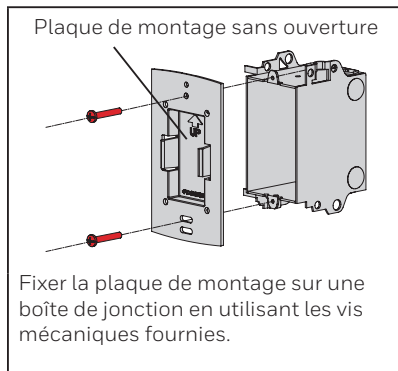

Installer la façade

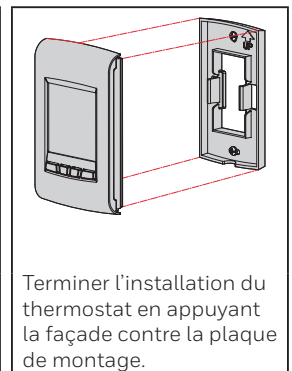

Installer la sonde extérieure (facultatif)

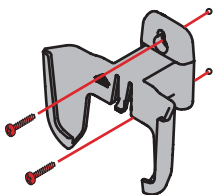

Installer la sonde à la verticale sur un mur extérieur, au moins 6 pouces au-dessous de tout surplomb. Choisir un emplacement à l'abri des rayons du soleil.

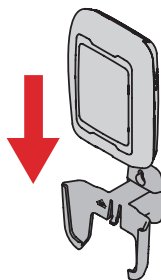

Installer la sonde dans son support, avec son dos faisant face au mur.

Codes d'erreur

Affichage	Description
-----------	-------------

LO	La température ambiante est inférieure à 0°C (32°F).
HI	La température ambiante est supérieure à 60°C (140°F).
--	La lecture de température est non disponible ou la sonde extérieure est défectueuse.
E128	Le réseau sans fil doit être réconfiguré.
E129	Tentative de configuration de dispositifs incompatibles.
E130	Adresse invalide. Contacter le service à la clientèle.
E134	Signal trop faible. Déplacer le dispositif sans fil à un autre endroit et essayer à nouveau.
E137	Le nombre maximal de dispositifs est dépassé.
E138	S'assurer que le voyant de connexion de l'adaptateur sans fil clignotent et que le thermostat ou la télécommande sont à 2 pieds et plus de l'adaptateur sans fil.
E152	Ordre incorrect. S'assurer de relier le MIM au bon thermostat.

Vérifier l'intensité du signal entre le MIM et le thermostat

Si vous avez plusieurs MIM reliés au thermostat, la valeur affichée est celle entre le thermostat et le premier MIM relié au thermostat. L'intensité du signal varie entre 0 (aucun signal) à 10 (maximum).

#	Affichage	Boutons	Étapes
1			A partir de l'écran d'accueil, appuyer et maintenir le bouton du centre droit pendant 5 secondes.
2			Appuyer sur Sortir pour sélectionner Connexion et appuyer sur Ok .
3			Appuyer sur Sortir pour sélectionner Signal et appuyer sur Ok .
4			L'intensité du signal est affichée. Appuyer sur Sortir deux fois pour revenir au menu de l'installateur ou trois fois pour revenir à l'écran d'accueil.

Remplacement des dispositifs sans fil

Thermostat

Pour remplacer le thermostat, installer des piles dans le nouveau thermostat (voir la page 7) et le relier au réseau sans fil (voir la page 8). Pour personnaliser le thermostat, voir les pages 11-18.

i Si vous avez plusieurs MIMs reliés à l'ancien thermostat, vous pouvez relier le thermostat à partir de n'importe quel des MIMs.

Télécommande ou sonde extérieure

Pour remplacer la télécommande ou la sonde extérieure, installer des piles dans le nouveau dispositif (voir la page 7) et le relier au réseau sans fil (voir la page 10).

 Si vous avez plusieurs MIMs reliés au même thermostat, vous pouvez relier la télécommande ou la sonde extérieure à partir de n'importe quel des MIMs.

Si vous avez plusieurs thermostats sans fil, relier la télécommande ou la sonde extérieure à partir d'un MIM de chacun des thermostats.

Module d'interface avec le matériel (MIM)

Si vous avez une télécommande :

- 1 Appuyer environ 3 secondes sur l'espace vierge (ou la flèche, selon le cas) dans le coin inférieur de l'écran jusqu'à ce que l'affichage change.
- 2 Appuyer sur le bouton REMOVE (enlever), puis sur YES (oui).

Appuyer
ici



Si un seul MIM est relié au thermostat :

Retirer le MIM défectueux, installer un nouveau (voir pages 3 à 6) et procéder comme suit :

- 1 Vérifier si le thermostat affiche **0 Relais connecté(s)** tel qu'illustré à la droite. Si oui, passer à l'étape 5.
- 2 A partir de l'écran d'accueil, appuyer et maintenir le bouton du centre droit pendant 5 secondes.
- 3 Appuyer sur ► pour sélectionner **Connexion** et appuyer sur **Ok**.
- 4 Appuyer sur ► pour sélectionner **Enlever** et appuyer sur **Ok**. Le thermostat affichera **0 Relais connecté(s)**.
- 5 Suivre les étapes aux pages 7-11 pour créer un nouveau réseau avec le nouveau EIM.



Si plusieurs MIMs sont reliés au thermostat :

Suivre la procédure ci-dessous pour identifier les MIM(s) défectueux et de rétablir tous les liens :

- 1 Retirer le couvercle de l'antenne de chacun des MIMs dans le réseau : placer un doigt sur le dessus et un autre doigt sur le dessous (tel qu'indiqué par les flèches rouges), appuyer sur le couvercle et tirer.
- 2 Appuyer, pendant 10 secondes, sur le bouton de connexion de n'importe quel MIM dont le voyant vert est allumé. Répéter l'étape jusqu'à ce que le voyant vert de chaque MIM du réseau soit éteint.
- 3 Vérifier si le thermostat affiche **0 Relais connecté(s)** tel qu'indiqué à la droite. Si oui, passer à l'étape 7.
- 4 A partir de l'écran d'accueil, appuyer et maintenir le bouton du centre droit pendant 5 secondes.
- 5 Appuyer sur ► pour sélectionner **Connexion** et appuyer sur **Ok**.
- 6 Appuyer sur ► pour sélectionner **Enlever** et appuyer sur **Ok**. Le thermostat affichera **0 Relais connecté(s)**.
- 7 Suivre les étapes aux pages 7-11 pour créer un nouveau réseau. Vous saurez qu'un MIM est défectueux si son voyant devient rouge ou le thermostat affiche un code d'erreur lorsque vous essayez de relier le MIM au réseau. Le remplacer avant de continuer à relier les autres MIMs.

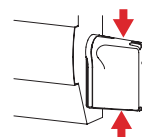

Caractéristiques techniques et pièces de rechange

Thermostat

Plage de température de consigne :	5 °C - 30 °C (41 °F - 86 °F)
Résolution de température de consigne :	0,5 °C (1 °F)
Plage de température affichée :	0 °C - 40 °C (32 °F - 104 °F)
Résolution de température affichée :	0,5 °C (1 °F)
Cycle de chauffage :	15 minutes
Programmation :	5-2 jours, 7 jours, 1 jour ou non programmable

Température ambiante de service

Thermostat :	0 °C - 50 °C (32 °F - 122 °F)
Télécommande :	0 °C - 48,9 °C (32 °F - 120 °F)
MIM (relais) :	-20 °C - 60 °C (-4 °F - 140 °F)
MIM (antenne) :	-20 °C - 60 °C (-4 °F - 140 °F)
Sonde extérieure :	-40 °C - 60 °C (-40 °F - 140 °F)

Humidité relative de service

Thermostat :	5% - 90% (sans condensation)
Télécommande :	5% - 90% (sans condensation)
MIM (relais) :	5% - 95% (sans condensation)
MIM (antenne) :	5% - 95% (sans condensation)
Sonde extérieure :	0% - 100% (condensation)

Encombrement (hauteur, largeur, profondeur)

Thermostat :	130 x 82 x 29 mm (5.13 x 3.22 x 1.14 po)
MIM (relais) :	73 x 63 x 29 mm (3.03 x 2.49 x 1.28 po)
MIM (antenne) :	71 x 62 x 33 mm (2.89 x 2.63 x 1.16 po)
Sonde extérieure :	127 x 89 x 43 mm (5.00 x 3.50 x 1.68 po))

Caractéristiques électriques (MIM)

Alimentation :	100-240 Vca, 50/60 Hz
Charge minimale :	0.4 A (résistive seulement)
Charge maximale :	12.5 A (résistive seulement)

Accessoires et pièces de rechange

Article	Numéro de pièce
Module d'interface avec le matériel (MIM)	ATM100-SPK
Télécommande	REM5000R1001
Sonde extérieure	C7089R1013
Couvercle d'antenne (blanc)	50055751-002
Couvercle d'antenne (amande)	50055751-004

Information sur la réglementation

Déclaration de conformité à la FCC (partie 15,19) (États-Unis seulement)

Cet appareil est conforme à la Partie 15 des règles de la FCC. Le fonctionnement de ce système est assorti aux deux conditions suivantes :

- 1) L'appareil ne peut causer d'interférences nuisibles, et
- 2) L'appareil doit accepter les interférences reçues, y compris celles qui pourraient nuire à son fonctionnement.

Avis de la FCC (partie 15,21) (États-Unis seulement)

Toute modification qui n'est pas autorisée expressément par la partie responsable de la conformité de l'appareil aux règles en vigueur pourrait rendre l'utilisateur inapte à faire fonctionner le matériel.

Déclaration sur l'interférence selon la FCC (partie 15,105 (b)) (États-Unis seulement)

Ce dispositif a été testé et déclaré conforme aux normes spécifiées dans la partie 15 des règlements de la FCC (Federal Communications Commission) concernant les dispositifs numériques de classe B. Ces limites sont conçues pour offrir une protection raisonnable contre les interférences nocives pouvant survenir lorsque le produit est utilisé dans un environnement résidentiel. Ce dispositif produit, utilise et émet de l'énergie radioélectrique qui peut perturber les communications radio s'il n'est pas installé et utilisé conformément aux instructions du fabricant. Toutefois, rien ne garantit qu'il n'y aura pas d'interférences dans une installation donnée. Si l'appareil produit des interférences qui nuisent à la réception radio ou télé, ce qu'on peut déterminer en mettant l'appareil en service et hors service, l'utilisateur est invité à corriger la situation de l'une ou l'autre des façons suivantes :

- Réorienter ou déplacer l'antenne de réception.
- Augmenter l'espace qui sépare l'appareil du récepteur.
- Brancher l'appareil à une prise faisant partie d'un circuit différent de celui du récepteur.
- Consulter un détaillant ou technicien radio-télé d'expérience pour obtenir de l'aide.

MIM, thermostat et sonde extérieure

Pour être conformes aux limites d'exposition aux radiofréquences établies par la FCC et Industrie Canada pour le grand public/l'exposition non contrôlée, la ou les antennes employées par le transmetteur doivent être installées à au moins 20 cm de distance de toute personne et ne peuvent être situées au même endroit qu'une autre antenne ou un autre transmetteur ou fonctionner conjointement avec une autre antenne ou un autre transmetteur.

Télécommande

Le transmetteur portatif et son antenne sont conformes aux limites d'exposition aux radiofréquences établies par la FCC et Industrie Canada pour le grand public/l'exposition non contrôlée. Cet appareil ne doit pas être placé au même endroit qu'une autre antenne ou un autre transmetteur ni fonctionner conjointement avec d'autres antennes ou transmetteurs.

Article 7.1.3 de CNR-GEN

Le fonctionnement de ce système est assorti aux deux conditions suivantes :

- 1) L'appareil ne peut causer d'interférences nuisibles, et
- 2) L'appareil doit accepter les interférences reçues, y compris celles qui pourraient nuire à son fonctionnement.

Article 7.1.2 de RSS-GEN

Conformément à la législation d'Industrie Canada, l'émetteur radioélectrique ne peut fonctionner qu'avec une antenne de type et de gain maximum (ou moins) approuvés pour le transmetteur par Industrie Canada. Pour réduire le potentiel d'interférence radioélectrique pour d'autres utilisateurs, le type d'antenne et son gain doivent être choisis pour que la puissance isotrope rayonnée équivalente (PIRE) soit limitée à celle juste requise pour obtenir une bonne communication.

Besoin d'aide?

Pour obtenir de l'aide sur ce produit, veuillez consulter le www.aubetech.com,
ou joindre sans frais le service à la clientèle au **1 800 831-2823**.



resideo

www.resideo.com

Resideo Technologies, Inc., 1985 Douglas Drive North,
Golden Valley, MN 55422
1-800-831-2823
69-2472EF-03 M.S. Rev. 03-20 | Imprimé aux É.-U.

© 2020 Resideo Technologies, Inc. All rights reserved.

This product is manufactured by Resideo Technologies, Inc. and its affiliates.

Tous droits réservés. Ce produit est fabriqué par Resideo Technologies, Inc. et ses sociétés affiliées.

Todos los derechos reservados. Este producto es fabricado por Resideo Technologies, Inc. y sus afiliados.

